

Здание

(вид объекта недвижимого имущества)

Кадастровый номер 24:49:0200038:0:7

Инвентарный номер

(ранее присвоенный учетный номер) 04:417:002:001460630:0003

2. Ситуационный план объекта недвижимого имущества

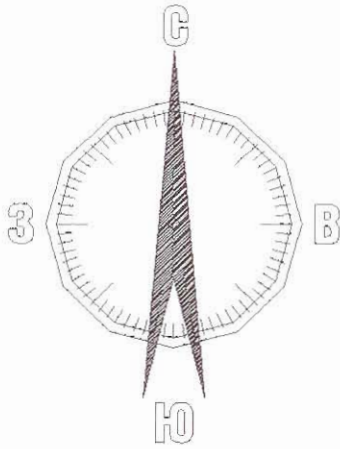

Ситуационный план

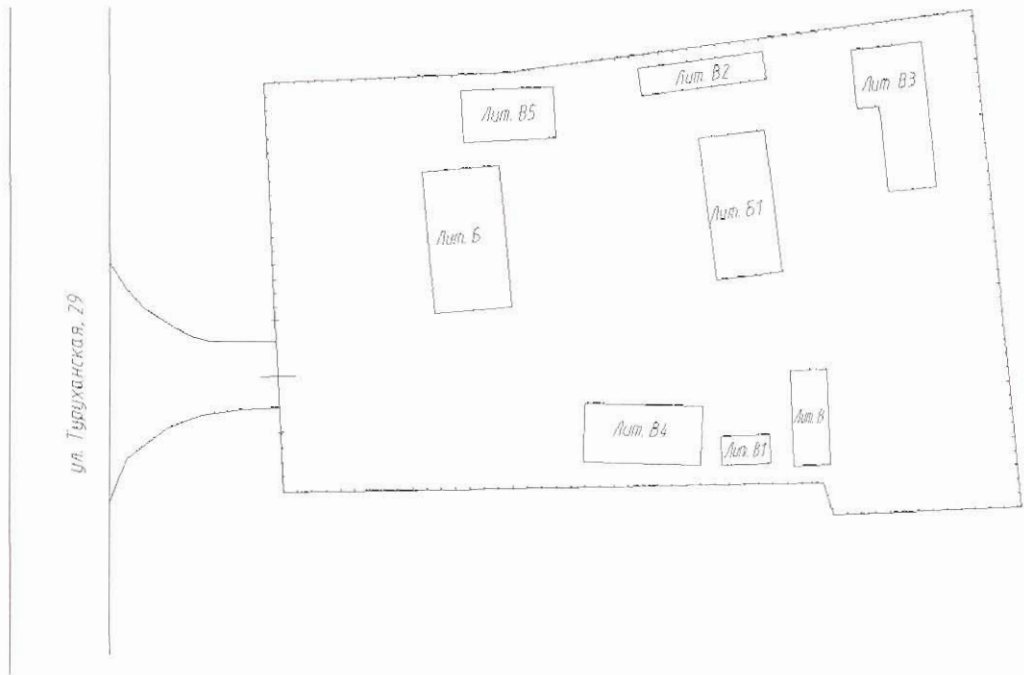

Масштаб

Начальник Игарского отдела Управления
Росреестра по Красноярскому краю
(полное наименование должности)

М.П. (подпись)

В. Н. Литвинов
(инициалы, фамилия)



КАДАСТРОВЫЙ ПАСПОРТ

Лист №3, всего листов 3

Здание

(вид объекта недвижимого имущества)

Кадастровый номер 24:49:0200038:0:7

Инвентарный номер

(ранее присвоенный учетный номер) 04:417:002:001460630:0003

2. Ситуационный план объекта недвижимого имущества

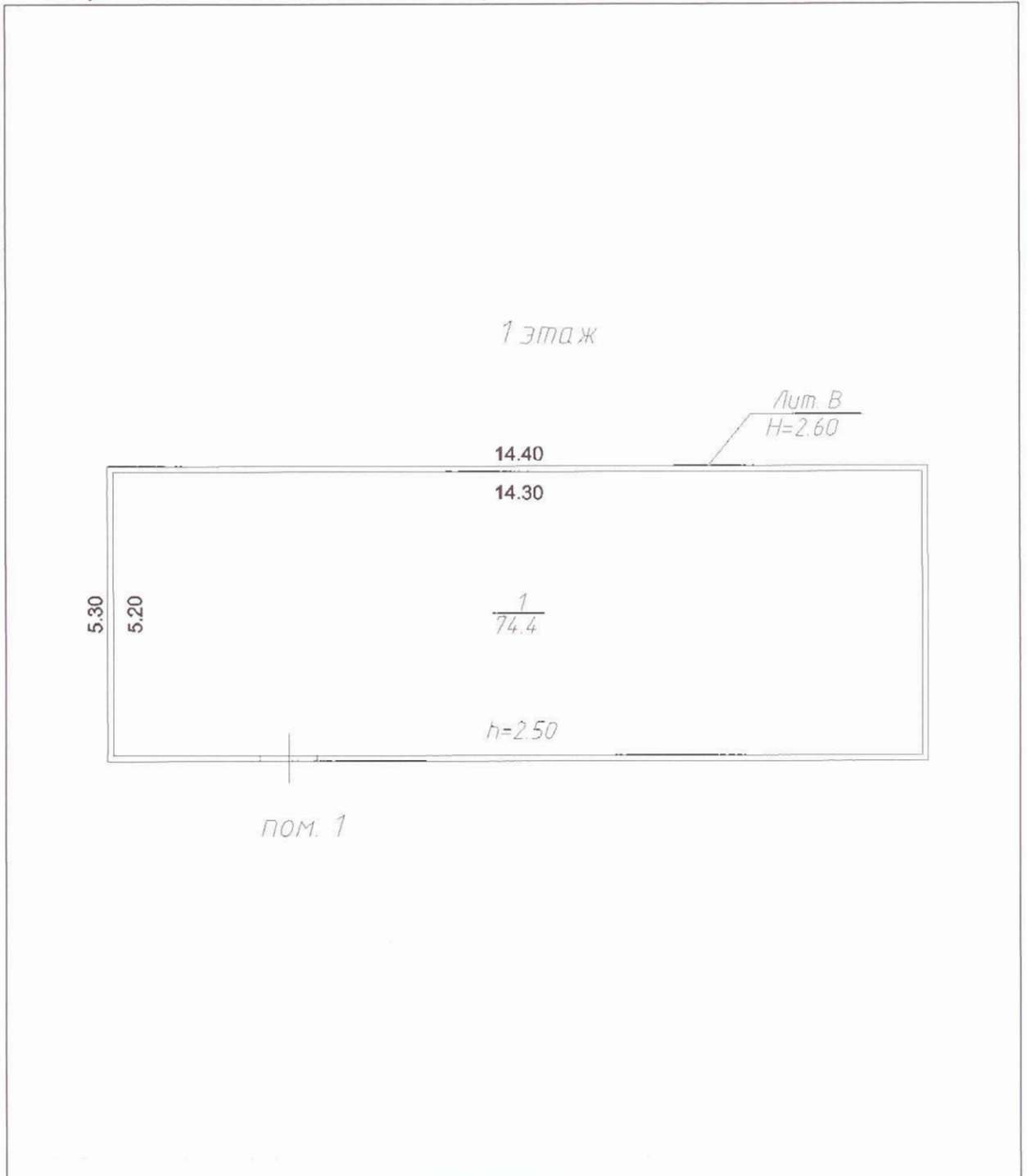

Масштаб

Начальник Игарского отдела Управления
Росреестра по Красноярскому краю
(полное наименование должности)



М.П.С. (подпись)

В. Н. Литвинов
(инициалы, фамилия)

КАДАСТРОВЫЙ ПАСПОРТ
здания, сооружения, объекта незавершенного строительства

Лист №1, всего листов 3

Здание

(вид объекта недвижимого имущества)

Дата 07.07.2011

Кадастровый номер 24:49:0200038:0:8

Инвентарный номер (ранее
присвоенный учетный номер) 04:417:002:001460630:0007

1. Описание объекта недвижимого имущества

1.1. **Наименование** Мастерская, столовая

1.2. **Адрес (местоположение):**

Субъект Российской Федерации	край Красноярский		
Район	Туруханский		
Муниципальное образование	Тип	г	
	наименование	Игарка	
Населенный пункт	Тип		
	наименование		
Улица (проспект, переулок и т.д.)	Тип	ул	
	наименование	Туруханская	
Номер дома	29		
Номер корпуса			
Номер строения			
Литера	В4		
Иное описание местоположения	Красноярский край, Туруханский р-н, г. Игарка, ул. Туруханская, д. 29		

1.3. **Основная характеристика** Общая площадь 152.7 кв. м
(тип) (значение) (единица измерения)

степень готовности объекта незавершенного строительства

1.4. **Назначение:** Нежилое

1.5. **Этажность:**

количество этажей 1, количество подземных этажей

1.6. Год ввода в эксплуатацию (завершения строительства) 1975

1.7. Кадастровый номер земельного участка (участков), в пределах которого расположен объект недвижимого имущества

1.8. Предыдущие кадастровые (условные) номера объекта недвижимого имущества:

1.9. Примечание:

1.10. Управление Федеральной службы государственной регистрации, кадастра и картографии по Красноярскому краю
(наименование органа или организации)

Начальник Игарского отдела Управления
Росреестра по Красноярскому краю
(полное наименование должности)

М.П. (подпись)

В. Н. Литвинов
(инициалы, фамилия)



Здание

(вид объекта недвижимого имущества)

Кадастровый номер 24:49:0200038:0:8

Инвентарный номер

(ранее присвоенный учетный номер) 04:417:002:001460630:0007

2. Ситуационный план объекта недвижимого имущества

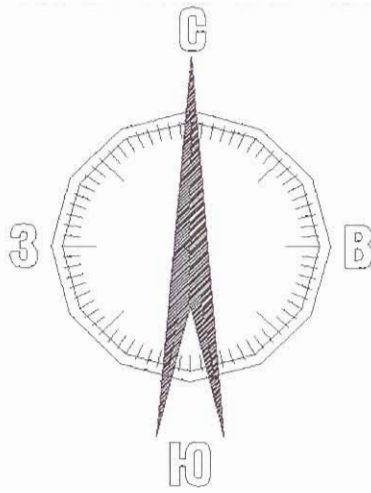

Ситуационный план

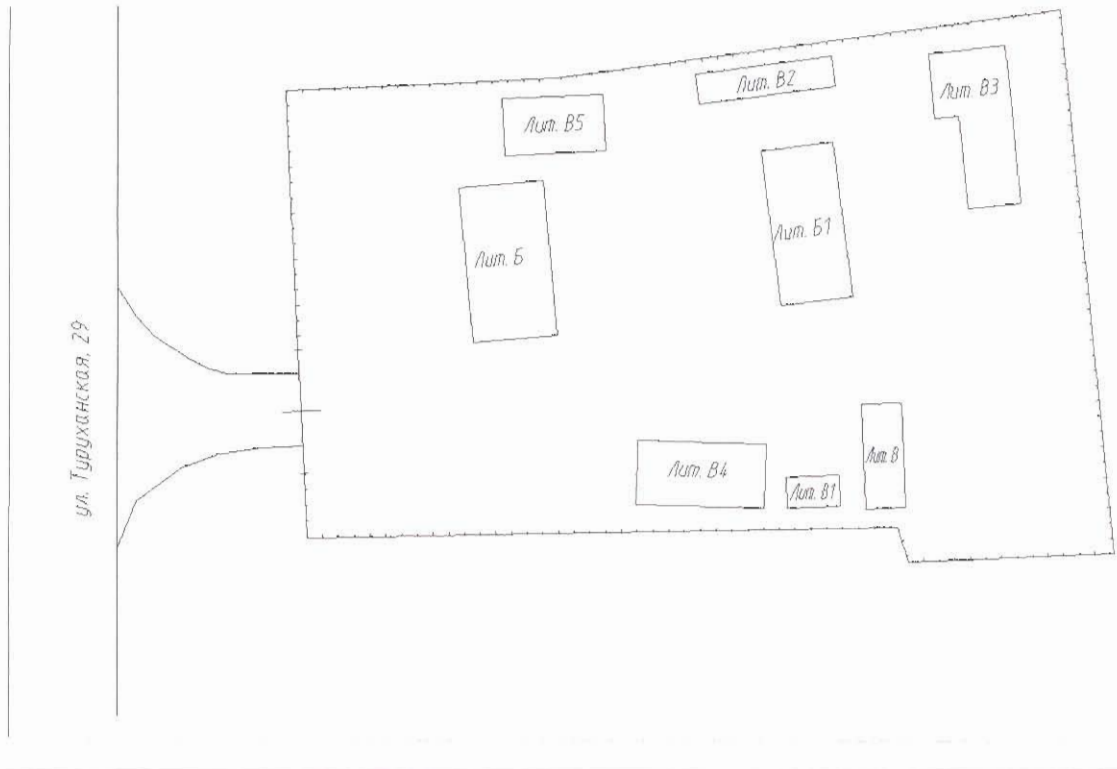

Масштаб

Начальник Игарского отдела Управления
Росреестра по Красноярскому краю
(полное наименование должности)

М.П. (подпись)

В. Н. Литвинов
(инициалы, фамилия)



Здание

(вид объекта недвижимого имущества)

Кадастровый номер 24:49:0200038:0:8

Инвентарный номер

(ранее присвоенный учетный номер) 04:417:002:001460630:0007

2. Ситуационный план объекта недвижимого имущества

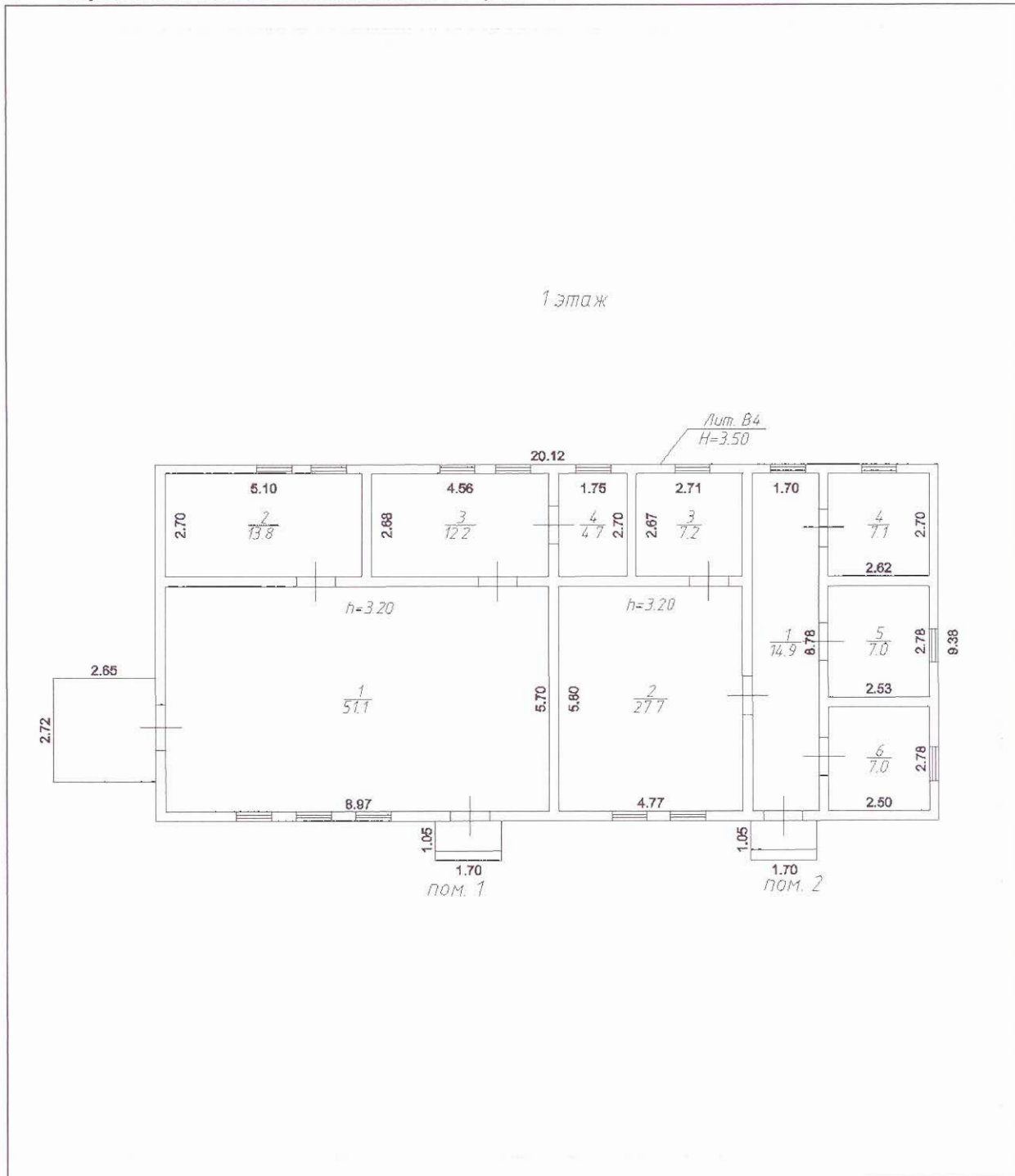

Начальник Игарского отдела Управления
Росреестра по Красноярскому краю
(полное наименование должности)

М.П. (подпись)

В. Н. Литвинов
(инициалы, фамилия)



Здание

(вид объекта недвижимого имущества)

Кадастровый номер 24:49:0200038:0:6

Инвентарный номер

(ранее присвоенный учетный номер) 04:417:002:001460630:0002

2. Ситуационный план объекта недвижимого имущества

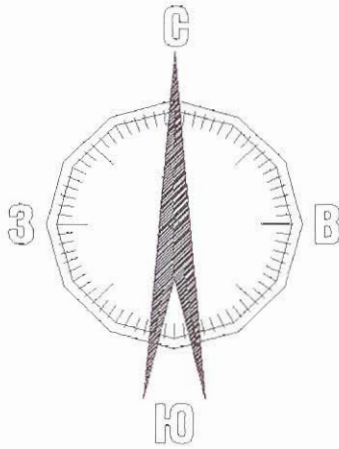

Ситуационный план

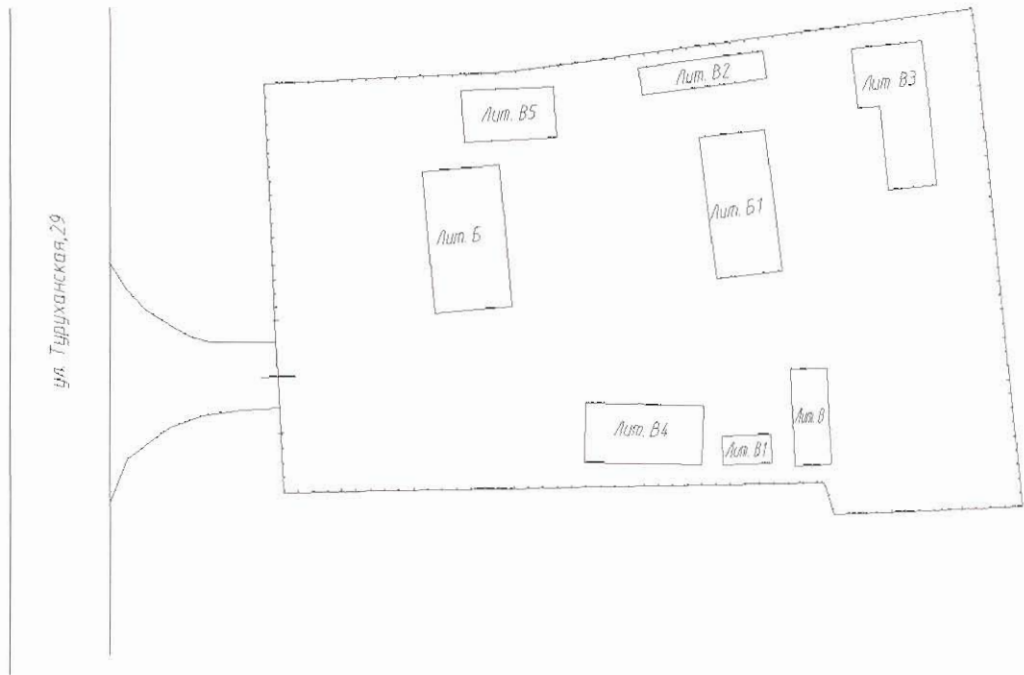

Масштаб

Начальник Игарского отдела Управления
Росреестра по Красноярскому краю
(полное наименование должности)



В. Н. Литвинов
(инициалы, фамилия)

Здание

(вид объекта недвижимого имущества)

Кадастровый номер 24:49:0200038:0:4

Инвентарный номер

(ранее присвоенный учетный номер) 04:417:002:001460630:0001

2. Ситуационный план объекта недвижимого имущества

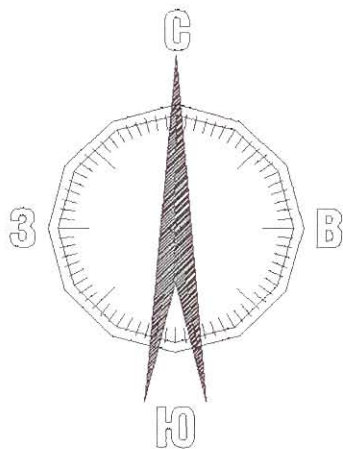

Ситуационный план

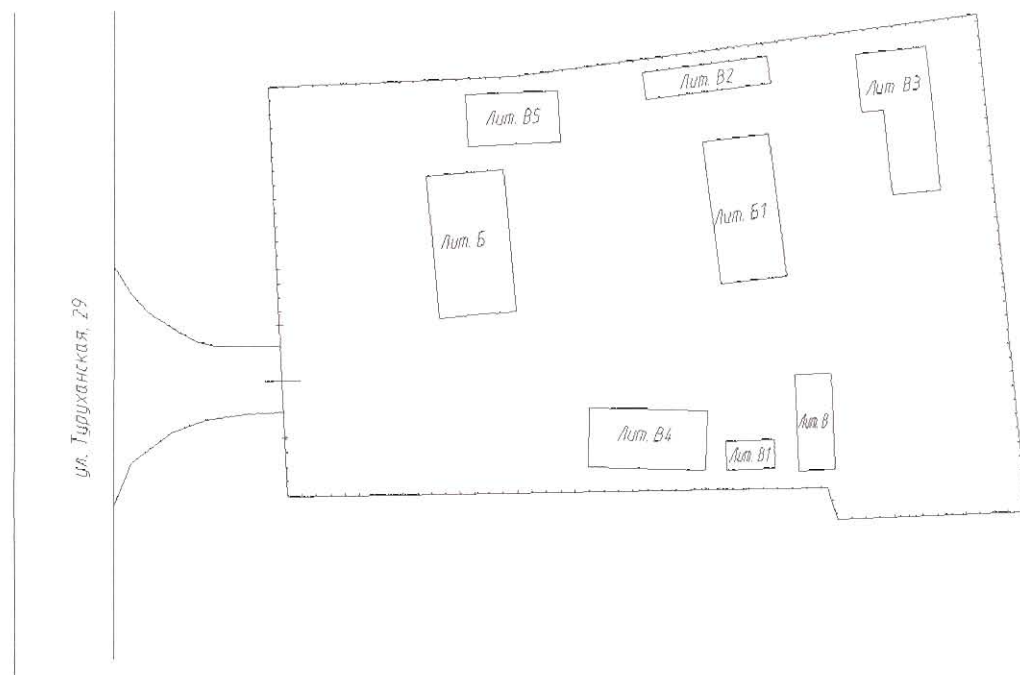

Масштаб

Начальник Игарского отдела Управления
Росреестра по Красноярскому краю
(полное наименование должности)



В. Н. Литвинов
(инициалы, фамилия)

Здание

(вид объекта недвижимого имущества)

Кадастровый номер 24:49:0200038:0:4

Инвентарный номер

(ранее присвоенный учетный номер) 04:417:002:001460630:0001

2. Ситуационный план объекта недвижимого имущества

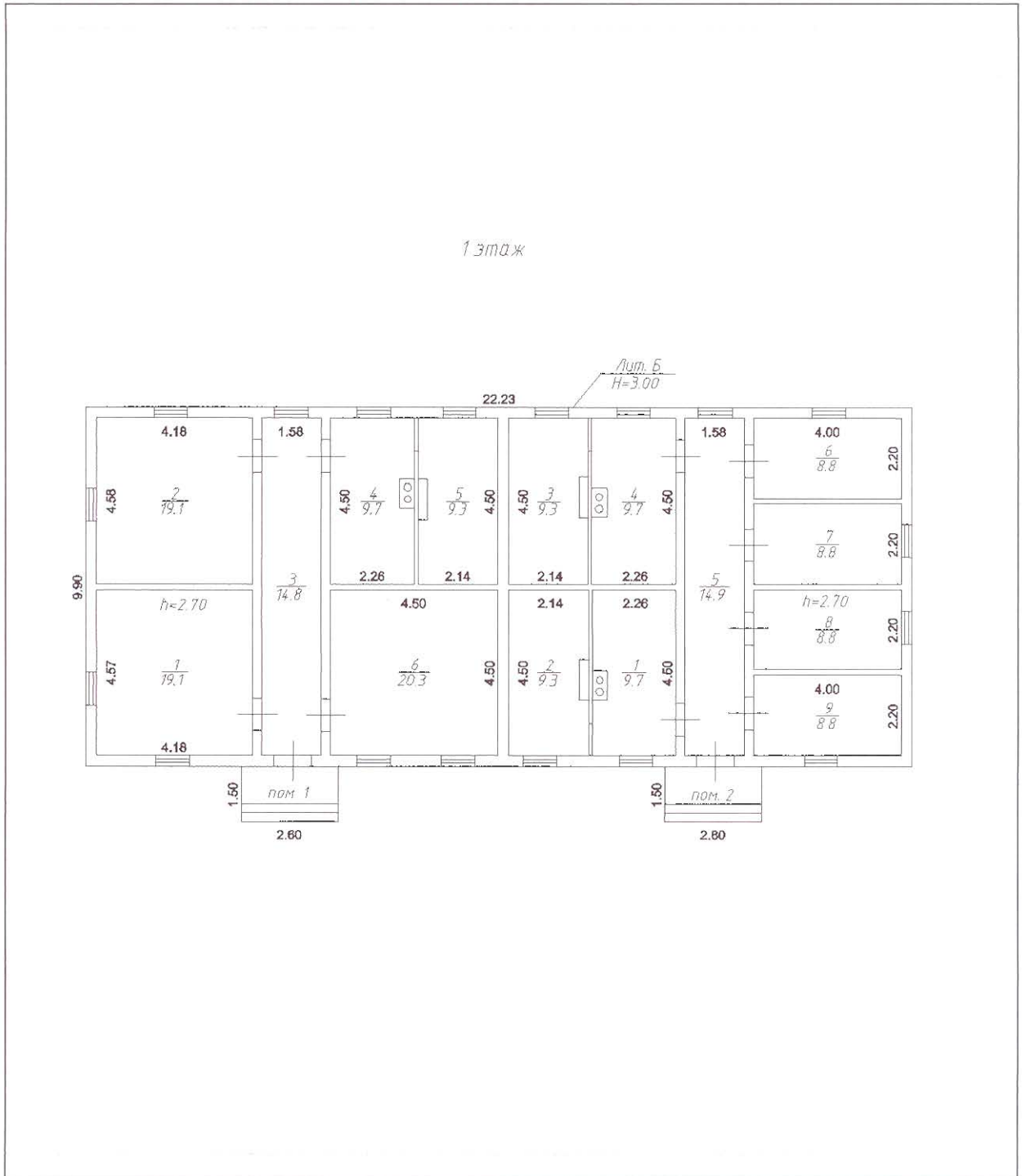

Масштаб

Начальник Игарского отдела Управления
Росреестра по Красноярскому краю
(полное наименование должности)

М.П. (подпись)

В. Н. Литвинов
(инициалы, фамилия)



КАДАСТРОВЫЙ ПАСПОРТ
здания, сооружения, объекта незавершенного строительства

Лист №1, всего листов 3

Здание

(вид объекта недвижимого имущества)

Дата 04.07.2011

Кадастровый номер 24:49:0200038:0:5

Инвентарный номер (ранее

присвоенный учетный номер) 04:417:002:001460630:0008

1. Описание объекта недвижимого имущества

1.1. **Наименование** Гараж

1.2. **Адрес (местоположение):**

Субъект Российской Федерации	край Красноярский	
Район	Туруханский	
Муниципальное образование	Тип	г
	наименование	Игарка
Населенный пункт	Тип	
	наименование	
Улица (проспект, переулок и т.д.)	Тип	ул
	наименование	Туруханская
Номер дома	29	
Номер корпуса		
Номер строения		
Литера	В5	
Иное описание местоположения	Красноярский край, Туруханский р-н, г. Игарка, ул. Туруханская, д. 29	

1.3. **Основная характеристика** Общая площадь 85.5 кв. м
(тип) (значение) (единица измерения)

степень готовности объекта незавершенного строительства

1.4. **Назначение:** Нежилое

1.5. **Этажность:**

количество этажей 1, количество подземных этажей

1.6. Год ввода в эксплуатацию (завершения строительства) 1965

1.7. Кадастровый номер земельного участка (участков), в пределах которого расположен объект недвижимого имущества

1.8. Предыдущие кадастровые (условные) номера объекта недвижимого имущества:

1.9. Примечание:

1.10. Управление Федеральной службы государственной регистрации, кадастра и картографии по Красноярскому краю
(наименование органа или организации)

Начальник Игарского отдела Управления
Росреестра по Красноярскому краю
(полное наименование должности)



В. Н. Литвинов
(инициалы, фамилия)

Здание

(вид объекта недвижимого имущества)

Кадастровый номер 24:49:0200038:0:5

Инвентарный номер

(ранее присвоенный учетный номер) 04:417:002:001460630:0008

2. Ситуационный план объекта недвижимого имущества

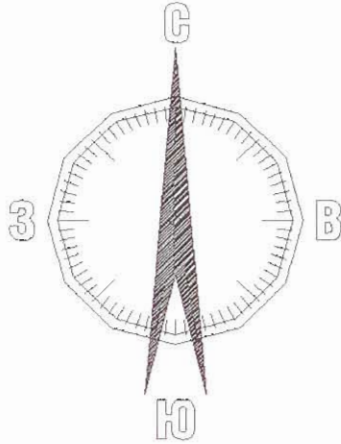

Ситуационный план

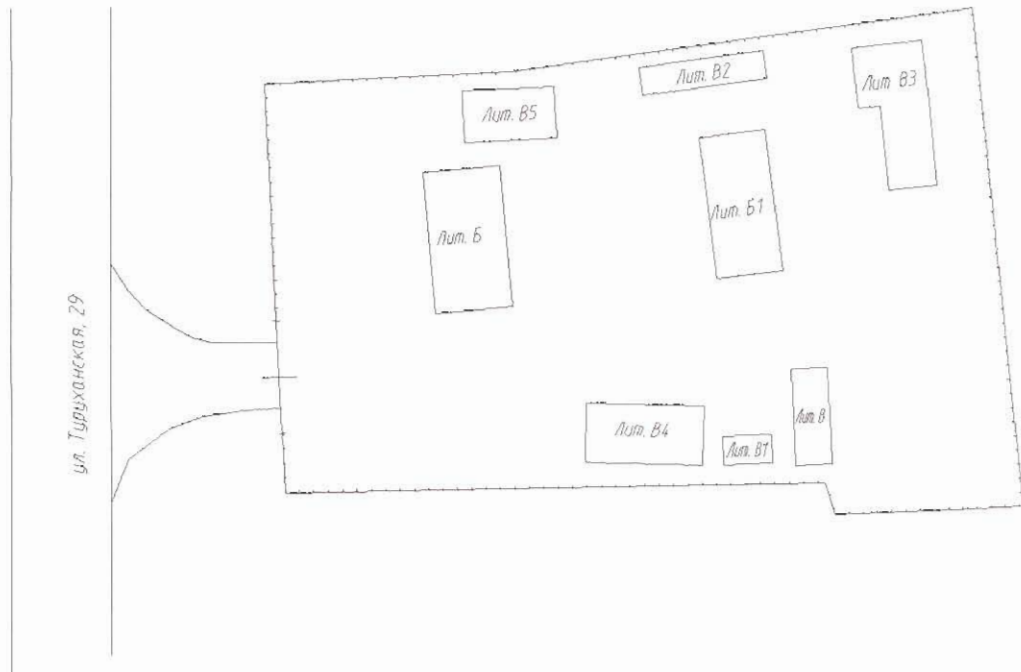

Масштаб

Начальник Игарского отдела Управления
Росреестра по Красноярскому краю
(полное наименование должности)



М.П. (подпись)

В. Н. Литвинов
(инициалы, фамилия)

КАДАСТРОВЫЙ ПАСПОРТ

Здание

(вид объекта недвижимого имущества)

Кадастровый номер 24:49:0200038:0:5

Инвентарный номер

(ранее присвоенный учетный номер) 04:417:002:001460630:0008

2. Ситуационный план объекта недвижимого имущества

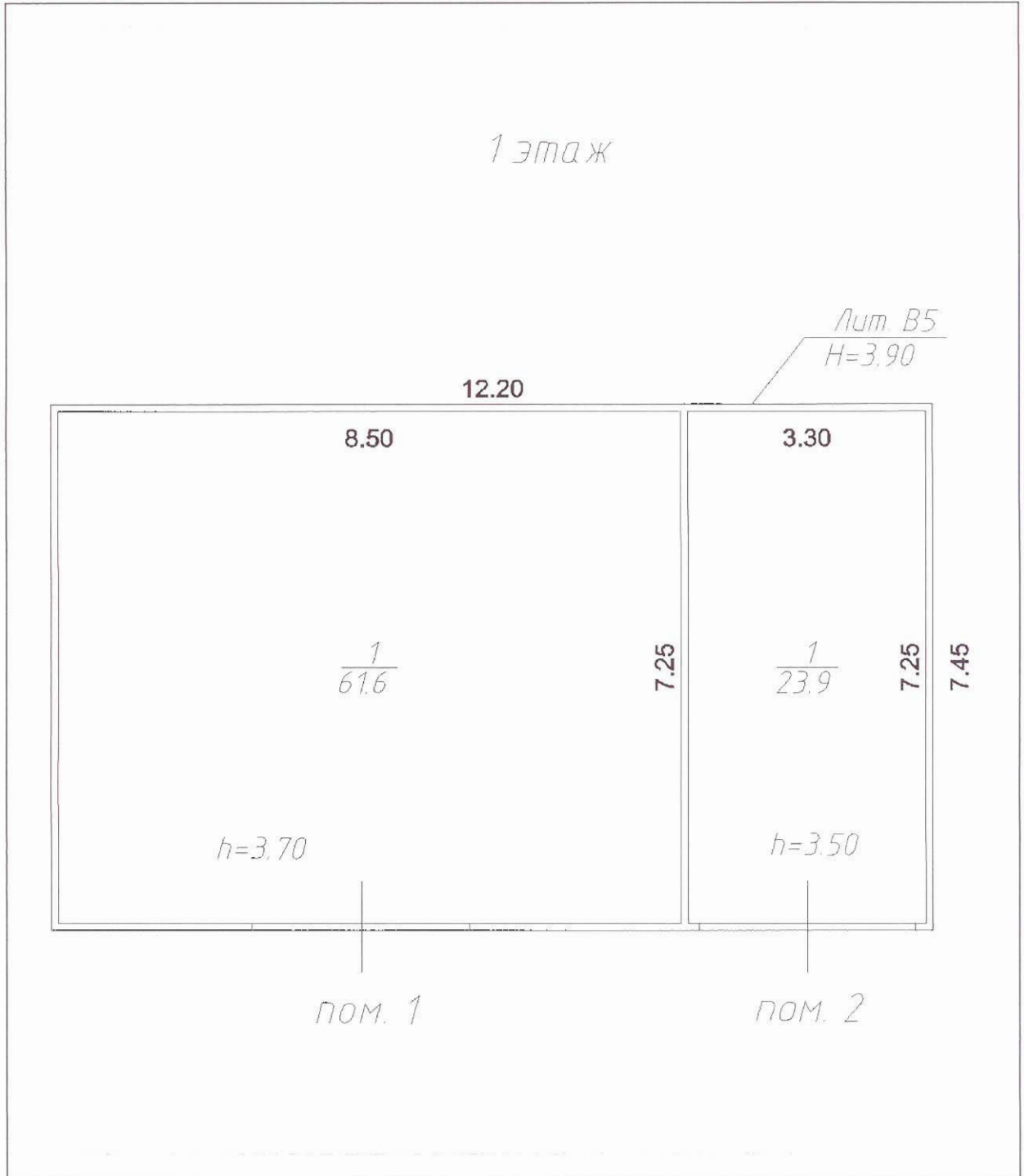

Масштаб

Начальник Игарского отдела Управления
Росреестра по Красноярскому краю
(полное наименование должности)

М.П. (подпись)

В. Н. Литвинов
(инициалы, фамилия)



КАДАСТРОВЫЙ ПАСПОРТ
здания, сооружения, объекта незавершенного строительства

Лист №1, всего листов 3

Здание

(вид объекта недвижимого имущества)

Дата 01.07.2011

Кадастровый номер 24:49:0200038:0:3

Инвентарный номер (ранее
присвоенный учетный номер) 04:417:002:001460630:0006

1. Описание объекта недвижимого имущества

1.1. **Наименование** Баня-сауна

1.2. **Адрес (местоположение):**

Субъект Российской Федерации	край Красноярский	
Район	Туруханский	
Муниципальное образование	Тип	г
	наименование	Игарка
Населенный пункт	Тип	
	наименование	
Улица (проспект, переулок и т.д.)	Тип	ул
	наименование	Туруханская
Номер дома	29	
Номер корпуса		
Номер строения		
Литера	ВЗ,в	
Иное описание местоположения	Красноярский край, Туруханский р-н, г. Игарка, ул. Туруханская, д. 29	

1.3. **Основная характеристика** Общая площадь 118.3 кв. м
(тип) (значение) (единица измерения)

степень готовности объекта незавершенного строительства

1.4. **Назначение:** Нежилое

1.5. **Этажность:**

количество этажей 1, количество подземных этажей

1.6. Год ввода в эксплуатацию (завершения строительства) 1980

1.7. Кадастровый номер земельного участка (участков), в пределах которого расположен объект недвижимого имущества

1.8. Предыдущие кадастровые (условные) номера объекта недвижимого имущества:

1.9. Примечание: Общая площадь уменьшилась на 11,4 кв.м. за счет исключения площади пристроя.

1.10. Управление Федеральной службы государственной регистрации, кадастра и картографии по Красноярскому краю

(наименование органа или организации)

Начальник Игарского отдела Управления

Росреестра по Красноярскому краю

(полное наименование должности)



М.И. (подпись)

В. Н. Литвинов

(инициалы, фамилия)

КАДАСТРОВЫЙ ПАСПОРТ

Лист №2, всего листов 3

Здание

(вид объекта недвижимого имущества)

Кадастровый номер 24:49:0200038:0:3

Инвентарный номер

(ранее присвоенный учетный номер) 04:417:002:001460630:0006

2. Ситуационный план объекта недвижимого имущества

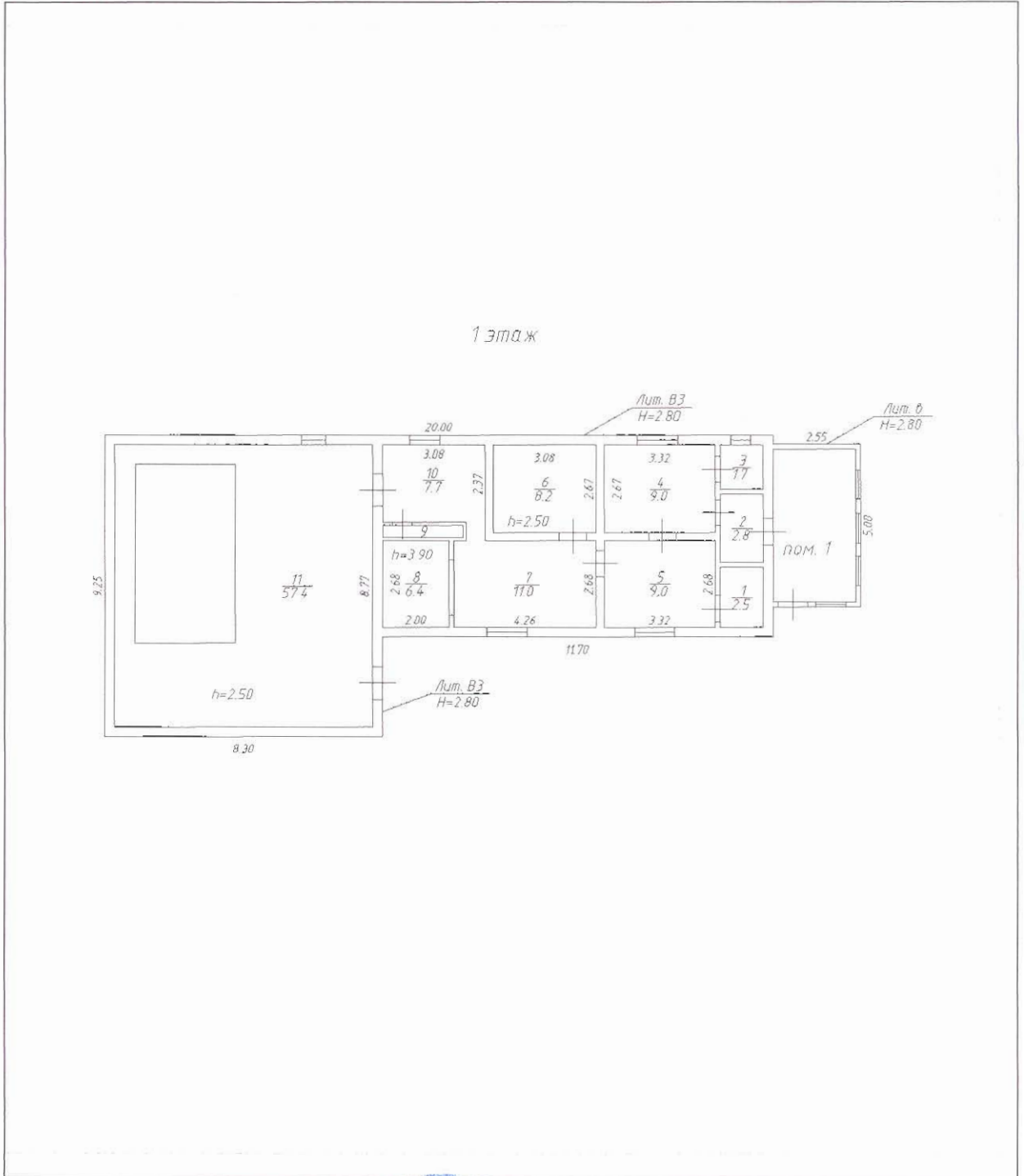

Масштаб

Начальник Игарского отдела Управления
Росреестра по Красноярскому краю
(полное наименование должности)

М.П. (подпись)

В. Н. Литвинов
(инициалы, фамилия)



Здание

(вид объекта недвижимого имущества)

Кадастровый номер 24:49:0200038:0:3

Инвентарный номер

(ранее присвоенный учетный номер) 04:417:002:001460630:0006

2. Ситуационный план объекта недвижимого имущества

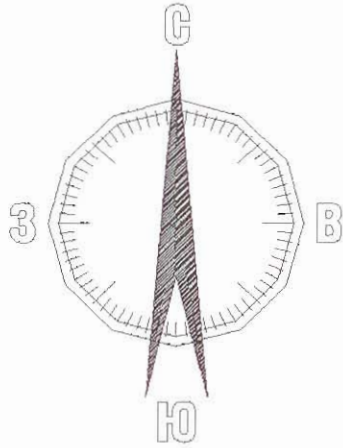

Ситуационный план

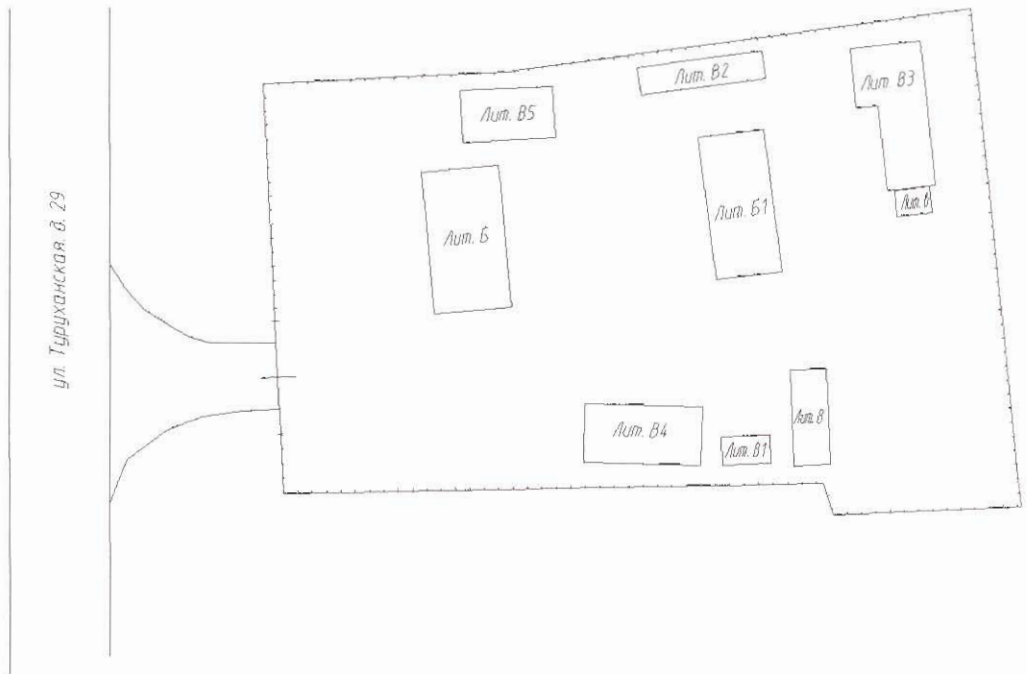

Масштаб

Начальник Игарского отдела Управления
Росреестра по Красноярскому краю
(полное наименование должности)

М.П. (подпись)

В. Н. Литвинов
(инициалы, фамилия)



КАДАСТРОВЫЙ ПАСПОРТ

Лист №2, всего листов 3

Здание

(вид объекта недвижимого имущества)

Кадастровый номер 24:49:0200038:0:2

Инвентарный номер

(ранее присвоенный учетный номер) 04:417:002:001460630:0005

2. Ситуационный план объекта недвижимого имущества

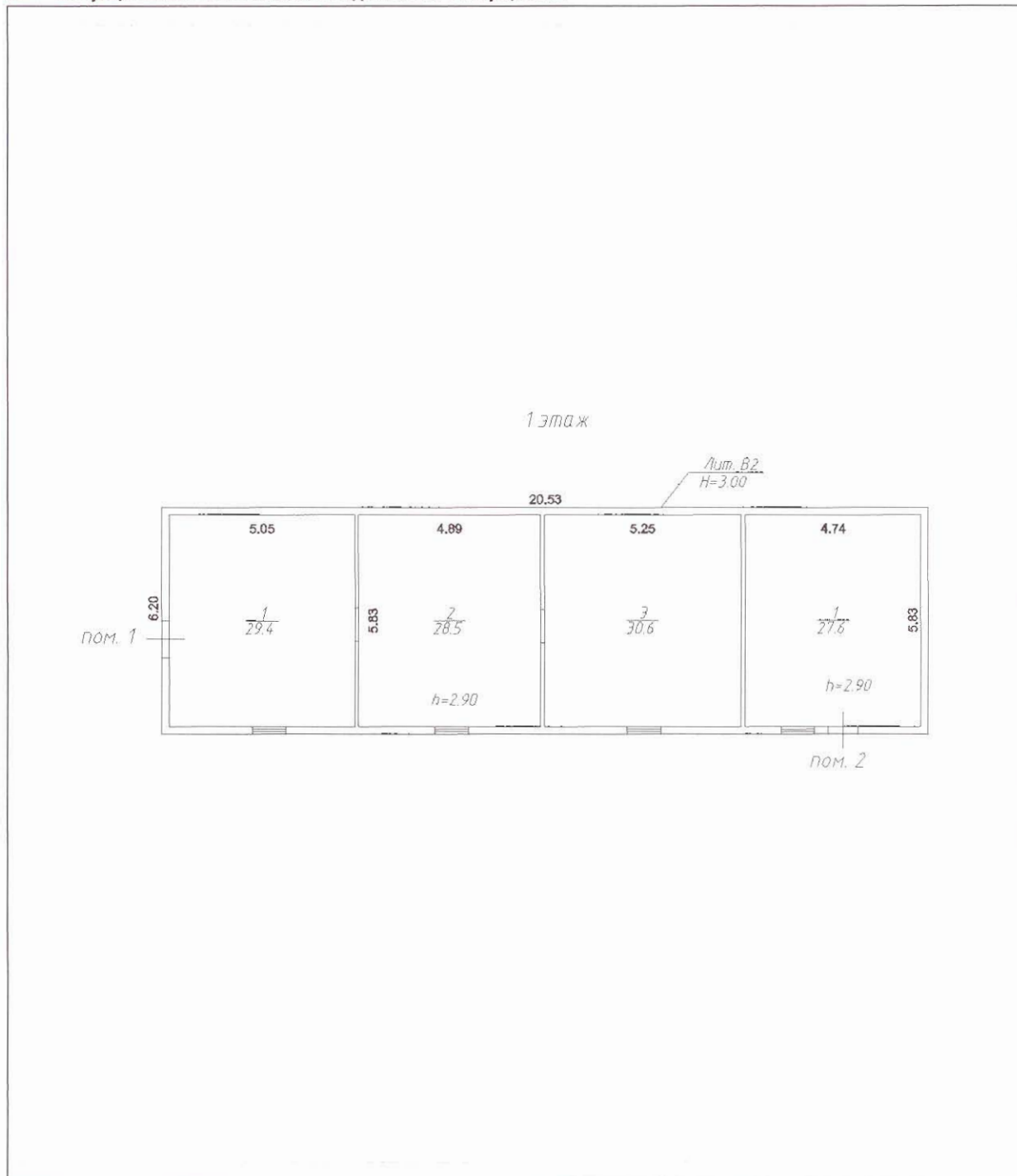

Масштаб

Начальник Игарского отдела Управления
Росреестра по Красноярскому краю
(полное наименование должности)



М.П. (подпись)

В. Н. Литвинов
(инициалы, фамилия)

Здание

(вид объекта недвижимого имущества)

Кадастровый номер 24:49:0200038:0:2

Инвентарный номер

(ранее присвоенный учетный номер) 04:417:002:001460630:0005

2. Ситуационный план объекта недвижимого имущества

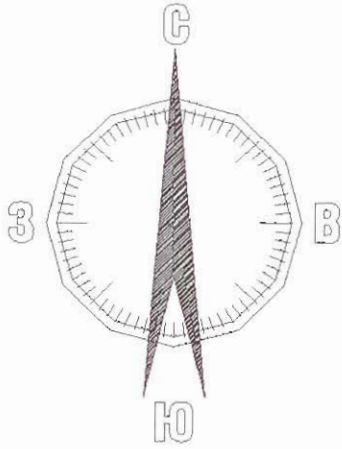

Ситуационный план

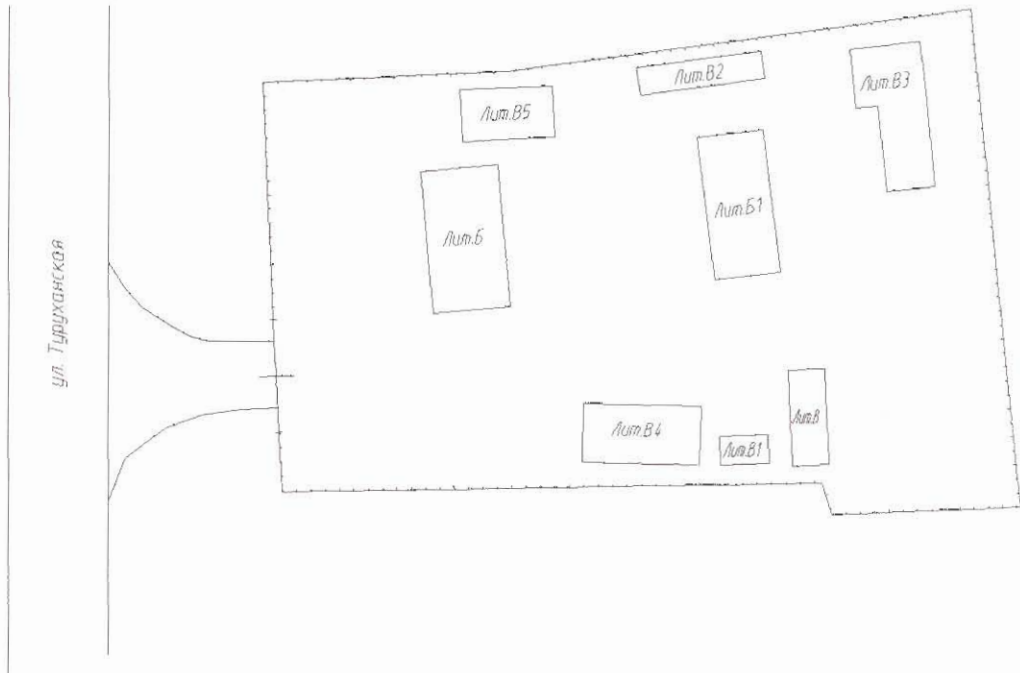

Масштаб

Начальник Игарского отдела Управления
Росреестра по Красноярскому краю
(полное наименование должности)

М.П. (подпись)

В. Н. Литвинов
(инициалы, фамилия)



КАДАСТРОВЫЙ ПАСПОРТ

Здание

(вид объекта недвижимого имущества)

Кадастровый номер 24:49:0200038:0:1

Инвентарный номер

(ранее присвоенный учетный номер) 04:417:002:001460630:0004

2. Ситуационный план объекта недвижимого имущества

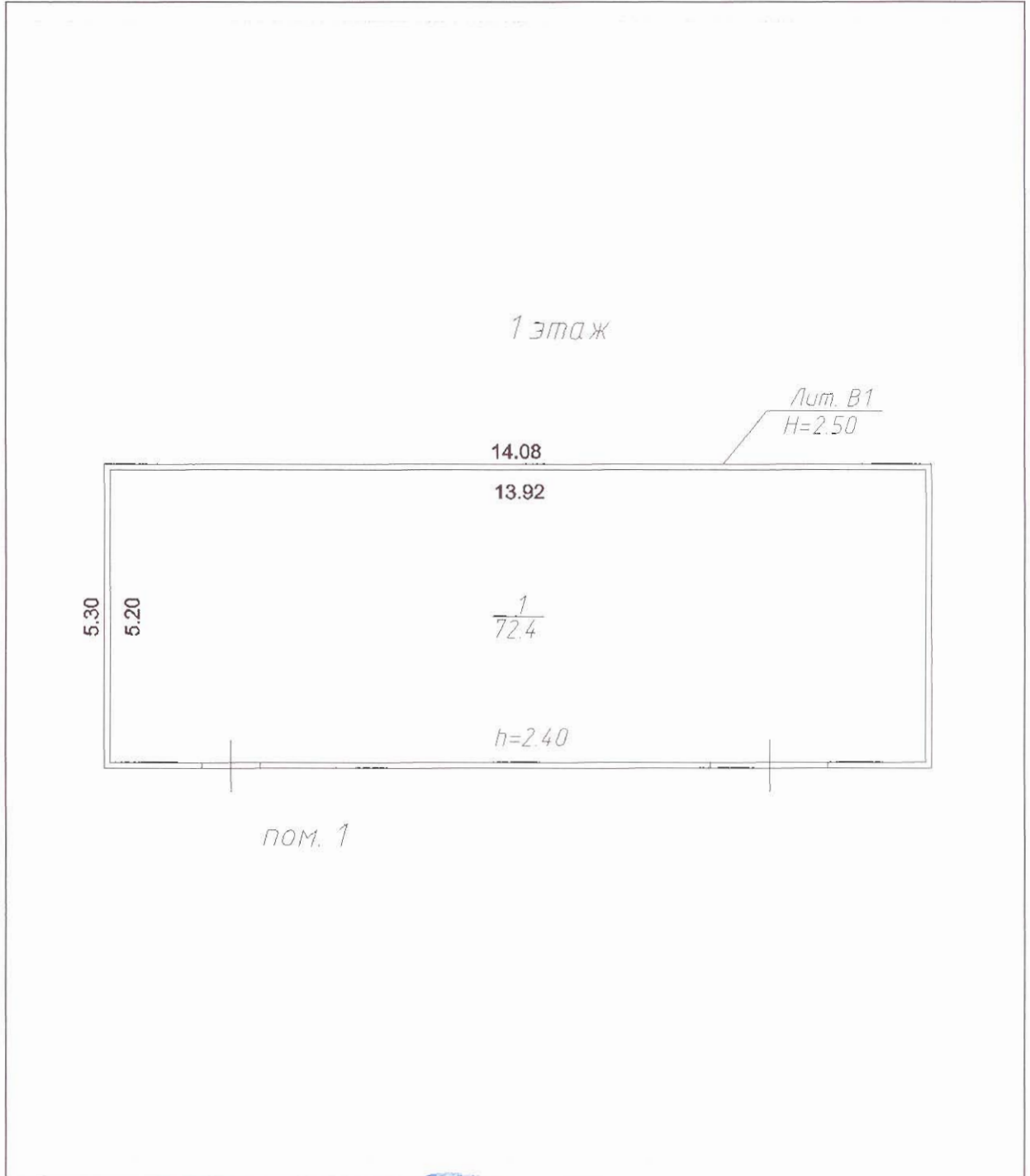

Масштаб

Начальник Игарского отдела Управления
Росреестра по Красноярскому краю
(полное наименование должности)



М.П. (подпись)

В. Н. Литвинов
(инициалы, фамилия)

Здание

(вид объекта недвижимого имущества)

Кадастровый номер 24:49:0200038:0:1

Инвентарный номер

(ранее присвоенный учетный номер) 04:417:002:001460630:0004

2. Ситуационный план объекта недвижимого имущества

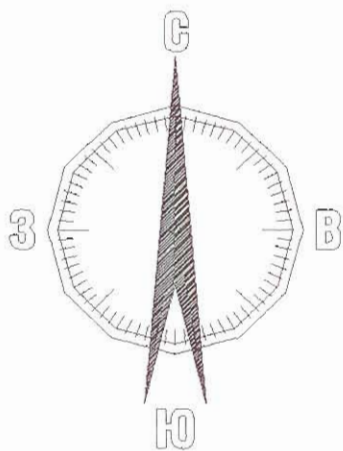

Ситуационный план

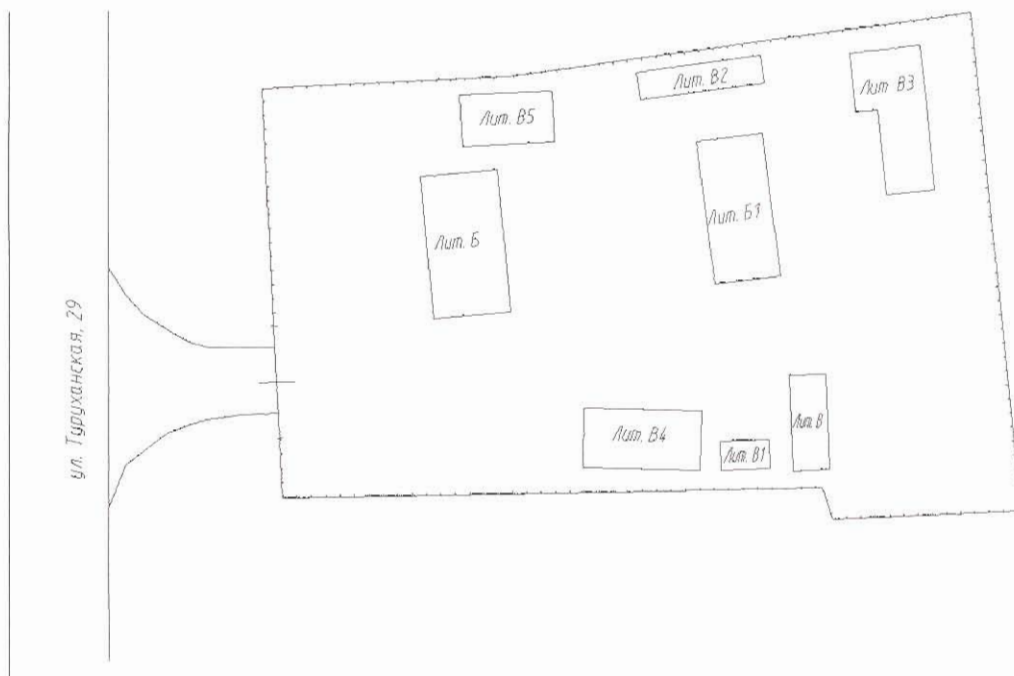

Масштаб

Начальник Игарского отдела Управления
Росреестра по Красноярскому краю
(полное наименование должности)



В. Н. Литвинов
(инициалы, фамилия)